

NOVASTACK 35-PN

0.35mm ピッチ 嵌合高さ0.6mm 奥行1.7mm 省スペース
垂直挿抜型 基板対基板コネクタ



- ✓1.7mm の奥行により基板専有面積を最小化
- ✓堅牢なメタルガイドによるスムーズな嵌合と強度UPを実現
- ✓ホールドダウンは4A x 2本の電源コンタクトとして使用可能

Pin counts:

Range	30 - 50
Available	30, 40, 50 / +2

*記載のない極数の対応状況についてはお問い合わせください。

Receptacle P/N	20785**E-01	
Plug P/N	20784**E-01	
Pitch (mm)	0.35	
Mated size (mm)	Stack height	0.60 +/- 0.1
	Width formula	2.36 + (0.35*p/2)
	Depth	1.7
Current Rating	Signal Pin	0.3A / pin
	Power Pin	4.0A / Pin x2
Footprint compatibility	Original	

✓ 1.7mm の奥行により基板専有面積を最小化

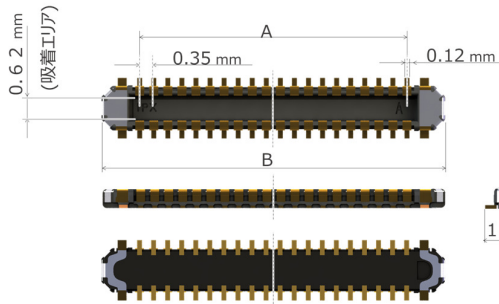

Plug

Pos.	A	B
30P	4.90	6.80
40P	6.65	8.55
50P	8.40	10.30

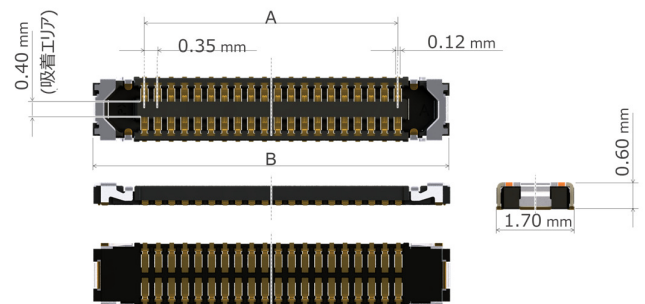

Receptacle

Pos.	A	B
30P	4.90	7.61
40P	6.65	9.36
50P	8.40	11.11

✓ 堅牢なメタルガイドによるスムーズな嵌合と強度UPを実現

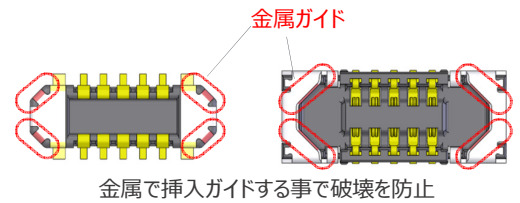
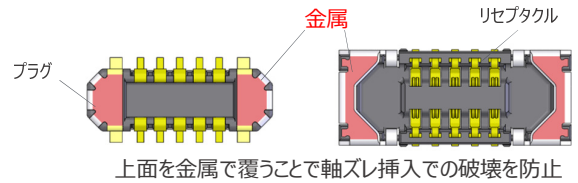
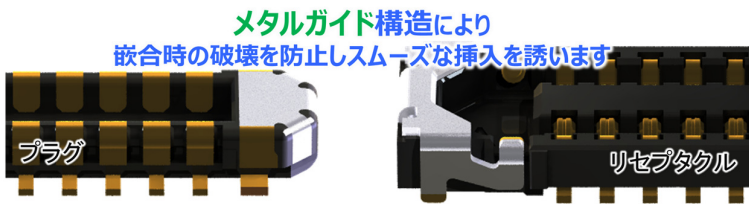

✓ ホールドダウンは 4A x 2本の電源コンタクトとして使用可能

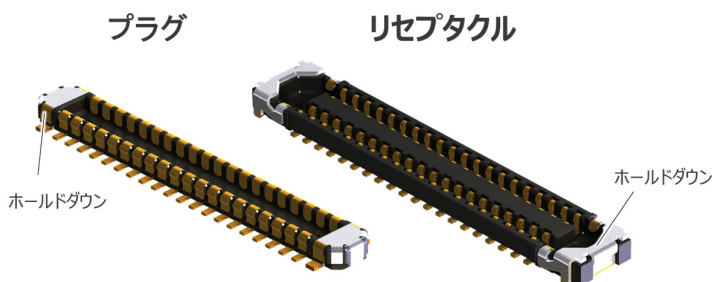

コンタクト : 0.3A AC/DC(各Pin)
ホールドダウン : 4.0A AC/DC(各Pin)

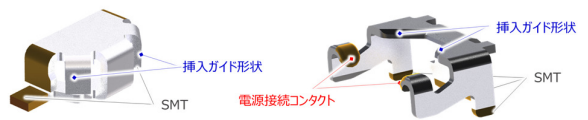

スムーズな挿入作業に貢献
-プラグの端(先端)を誘い込む形状

堅牢性を持たせたデザイン
-コネクタ4隅の体積確保
-SMT3点配置により実装強度確保(リセプタクル)