

削らない歯科診療!

フィード

(バキューム&3wayシリンジ)

予防歯科用チェア&ユニット

工事費用など
初期コストを

大幅
削減

配管工事 不要!

置くだけ
カンタン

歯科用チェア

59 1台
万円(税別)

[別売りで、多数のオプションをご用意しております。]

デンタル
スツール



販売価格(税別)

¥7,800/台

FEED
バキューム&
3wayシリンジ



販売価格(税別)

¥340,000/台

FEED
デンタルライト
LED



販売価格(税別)

¥130,000/台

移動式
スピットン



販売価格(税別)

¥128,000/台

配管工事
不要!

置くだけ

カンタン

診療空間の可能性を広げます。
工事の時間と費用をセーブできます。

FEED シンプルチェア ▶P4

シンプルで丈夫!
3年保証の「医療機器」チェアをこの価格で

1台
(税別)

¥590,000

FEED バキューム&3wayシリンジ ▶P5

「バキューム」と「3wayシリンジ」が
セットになった予防用ユニット

1台
(税別)

¥340,000

「予防歯科を強化したい歯科医院の強い味方」

歯科衛生士専用のチェアユニットが医院に設けられると、衛生士さん自身のモチベーションアップはもちろん、患者さんからも予防に力を入れている医院という印象が強くなると思います。ただ、衛生士専用ユニットを増設しようとする、費用とスペースは必ずついてまわる問題となるでしょう。この「フィード予防歯科用チェア&ユニット」シリーズは、それらを新発想で解決しつつ、必要最低限の性能を備えたものだと実感できる仕上がりになっています。強いて言えば、コンプレッサーを内蔵したバキュームの音が大きいのが難点ですが、その分自由に配置・移動することができます。

「予防歯科に強い医院」を、衛生士さんと一緒に作り上げていただきたく、ぜひ導入のご検討をお願い申し上げます。

熊谷聡美 (フィード社内歯科衛生士)

FEED デンタルライトLED ▶P6

オペ用にも通常診療にも!
移動式の診療用LEDライト

1台
(税別)

¥130,000

移動式スピットン ▶P6

1台
(税別)

¥128,000

2017年11月30日より値下げしました。

歯科衛生士さんが縦横無尽 歯科衛生士専用 チェアユニットとして

・歯科予防処置

フッ化物塗布、PMTCなど、歯科衛生士さんが活躍する仕事は医院に専用チェアを作って効率化できます。バキューム&3wayユニットの上にお好みの超音波スケーラーを置いてみましょう。

・歯科保健指導、歯周病検査

歯磨き指導、それにとまなう磨き残し部位のチェック、ブローピングもまた歯科衛生士さんがチェアで行う大事な業務です。検査結果をその場で確認しながらの、チェア上でのコミュニケーションが患者さんのセルフケアの意識向上に大変有効です。

・もちろん歯科医師にも!

歯科診療用チェアとして医療機器の届出をしておりますので、もちろん歯科医師の皆様にもあらゆる診療でお使いいただけます。問診、初診、ホワイトニング、矯正の処置など削らない診療でぜひご活用ください。

レイアウトは
自由自在!

「配管不要」「移動式」で
診療空間を自由に設計できます。

【推奨スペース】

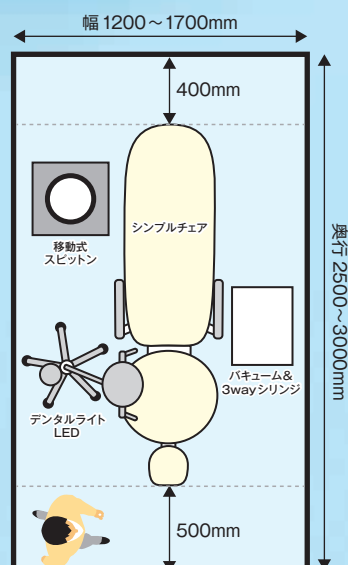

【最小スペース】

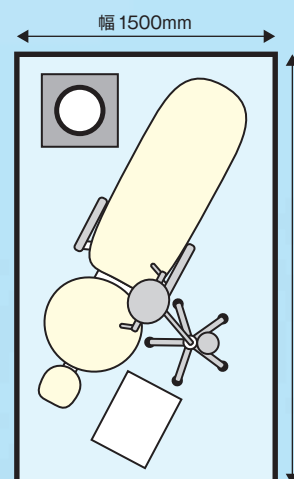

【チェアとバキュームのみ】

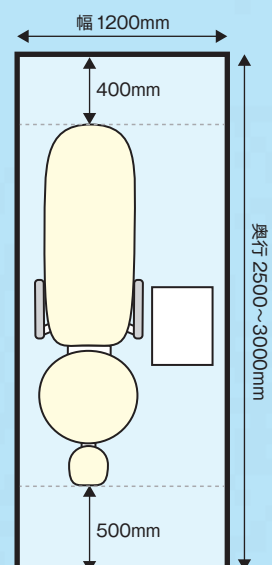

配管工事
不要!

置くだけ

カンタン

シンプルで丈夫!

3年保証の「医療機器」チェアをこの価格で



ヘッドレストの高さは患者さんに合わせて自由に調整できます。

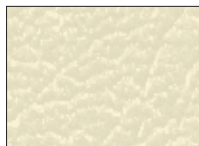

ホワイト



ネイビー

**日本製
レザー
(合皮)**

クッションの表面素材は汚れが
つきにくい日本製のシンコール
「ニュートップ」を使用。



ネイビー

東京駅前
ショールーム
展示品

BEAUTY GARAGE
大阪
ショールーム
展示品

BEAUTY GARAGE
福岡
ショールーム
展示品

※12月下旬よりショールーム展示予定

3年保証*

※シートは保証対象外となります。

返品不可

1月より順次お届け!

ご注文から2~3週間程度でお届けします。
※商品ご注文後、専門業者が現地の搬入ルートについて確認いたします。

FEED シンプルチェア フィード

商品コード 227-8777(ホワイト) 227-3006(ネイビー)

販売価格 **¥590,000**/台(税込 ¥637,200)

【当商品は別途設置手数料50,000円(税別)がかかります。】

※搬入先が2階以上の場合、別途作業料が発生いたします。現在ご使用中の医療機器等の撤去は承っておりません。

※沖縄・離島のお客様への配送は別途送料が発生いたします。

●カンタータイプ ●重量:123kg ●耐荷重:135kg ●電源:AC100V 50/60Hz (3Pコンセント)

●定格:155VA ●推奨スペース:幅1700×奥行2500~3000mm

●床面へのアンカー固定は可能ですが、固定工事は承っておりません。

販売名:FEED デンタルユニット チェア 医療機器届出番号:14B1X00006Q00025

1台
(税別)
¥590,000

分割払いもご利用いただけます。

詳しくは「カスタマ・サービスデスク」へお問い合わせください



フラットポジション



アップライトポジション

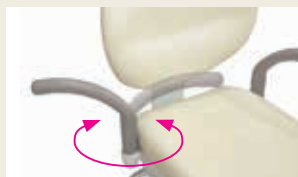

患者さんが座りやすいよう、
右側のアームレストが可動式になっています。



使いやすいシンプルなフットコントローラー

(サイズ)単位:mm

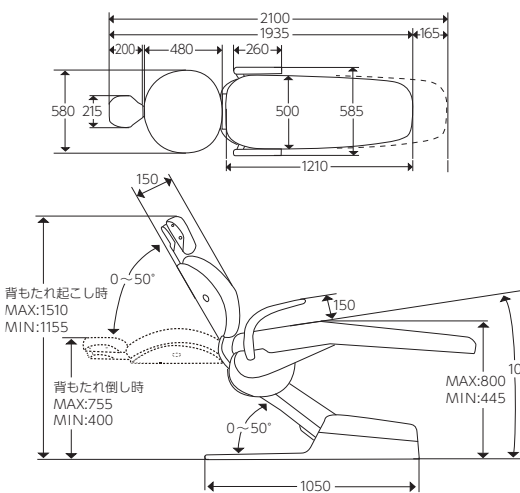

配管工事
不要!

置くだけ

カンタン

「バキューム」と「3wayシリンジ」が
セットになった予防用ユニット。

ここに注目! 配管不要なので簡単に引き取り・交換ができます。

万が一故障しても
ご連絡をいただいた翌営業日
には代品として同商品を出荷いたします。
【保証期間内は送料無料】

※天候・交通事情・台数不足などにより翌営業日以降の出荷になる場合がございます。ご了承ください。

修理とメンテナンスのお問い合わせ

商品インフォメーションデスク
TEL 0120-004-504
【受付時間】月曜～金曜 9:00～17:00
【休業日】土曜・日曜・祝日

**強力な
吸引力**

HEPA
フィルタ搭載で
**排気が
クリーン**

ホースの
交換が
**簡単・
安価**

東京駅前
ショールーム
展示品

BEAUTY GARAGE
大阪ショールーム
展示品

BEAUTY GARAGE
福岡ショールーム
展示品

日本製

1年保証

返品不可

※12月下旬よりショールーム展示予定

FEED バキューム&3wayシリンジ フィード

商品コード **690-5691** (ホワイト)

販売価格 **¥340,000** /台 (税込 ¥367,200)

- バキュームおよび排唾管 ●本体サイズ:W350×D450×T790mm
 - 電源:AC100V 50/60Hz(3Pコンセント) ●消費電力:1000W
 - ホース長:120cm(バキューム・排唾管) ●重量:約38kg
 - 外部用コンセント(1アンペア) ※ご使用される機器の消費電力が100W以下であることをご確認ください。
 - 給水用ボトルによる3wayシリンジでの注水が可能 ●バキュームホースも簡単交換でコストも抑えました。
- ※使用説明書に基づいて、随時メンテナンスを実施してください。
※作動音:75db(静音タイプではありません。)機械正面80cmの距離で測定。
販売名:FEED デンタルユニット バキューム 医療機器認証番号:229AFBZX00079A01

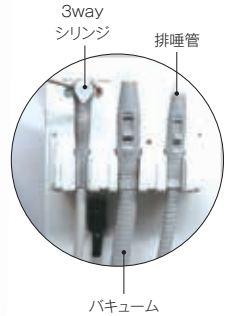

※バキュームチップ、
排唾管用チップは
付属しておりません。

キャスター付き

交換用パーツも安価でご提供! (お問い合わせください。)

- サククションホース(1.2m) ¥3,500/本(税込 ¥3,780) ※シャッターは付属しておりません。
- 3wayシリンジセット(本体、ホース、専用アダプタ×各1) ¥15,800/セット(税込 ¥17,064)
- 3wayシリンジチップ ステンレス製(5本) ¥1,450/パック(税込 ¥1,566)

1台
(税別)
¥340,000

給水・排水はボトル式です



容量1Lの給水ボトル。
精製水等、お好みで
ご利用いただけます。



容量5Lの排水タンク。



外部用コンセントが付いているので、
超音波スケーラや、POなどの接続に
便利です。(消費電力100Wまで)



天板は高さ10mmの
落下防止仕様。



ステンレス製の3way
シリンジチップ。
(付属品)



ディスポタイプの3way
シリンジチップも接続ア
ダプタなしで使用できま
す。(別売品)



φ11mmのバキューム
チップが使用できます。



異物の混入を防ぐフィルターを
装備しています。

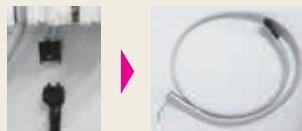

3wayシリンジは本体から簡単に
取り外すことができるので、故障の際に交換が簡単です。

合わせて使えるオススメ商品

接続アダプタなしで使用できるディスポタイプの
3wayシリンジチップ。

**[気軽に交換]FEEDスリーウェイ
シリンジチップ「レギュラー」** フィード

商品コード **859-3543**

販売価格 **¥1,075** /パック (税込 ¥1,161)

●入数:250本 ※ショートタイプは適合しません。



5色アソート
※色の指定はできません。

オートクレープ可

**ラウンドスリーブ
フィード**



商品コード **438-4060**

販売価格

1パック

¥1,020 /パック (税込 ¥1,101)

3/パック以上まとめ買いで1/パックあたり

¥960 /パック (税込 ¥1,036)

●材質:シリコン ●オートクレープ:132℃

●カラー:ブルー ●サイズ:φ11mm用 ●入数:5個

オートクレープ可

**メタルバキューム管
ハニル Hanil**



商品コード **231-3330**

販売価格

¥9,230 /パック (税込 ¥9,968)

●角度:約120°

●素材:シリコン(先端部)、ステンレススチール(本体)

●オートクレープ:135℃以下

●外径:φ11mm ●サイズ:70×65mm ●入数:10個

販売名:メタルバキューム管(ポンプ用)
医療機器届出番号:13B1X10089000511

オートクレープ不可

メディコム サライバエジェクター
メディコム Medicom

商品コード **324-5466**

販売価格 **¥290** /パック (税込 ¥313)

●材質:チューブ本体/ポリ塩化ビニル、チップ/ポリエチレン、チューブ内部/鉄線(銅メッキ加工)

●サイズ:全長約150mm、接続部外径約6.6mm ●入数:100本

販売名:メディコム サライバエジェクター 医療機器届出番号:28B3X00001000016



オペ用にも通常診療にも。 移動式の診療用LEDライト

高い無影効果のLED6灯型ライト非接触型センサー搭載。

照度：7,000/40,000LUX

色温度：5,000K

※参考値：太陽光線が5,500K



6灯による高い
無影効果!



40,000LUXを基調とした
明るいLEDライト

1台
(税別)
¥130,000

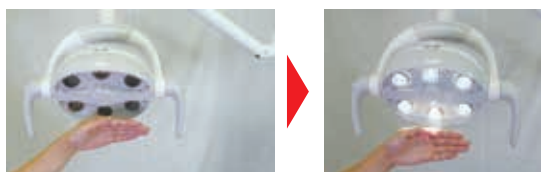

照明に触れることなくON・OFFが可能です。

東京駅前
ショールーム
展示品

BEAUTY GARAGE
大阪
ショールーム
展示品

BEAUTY GARAGE
福岡
ショールーム
展示品

1年保証 返品不可

※12月下旬よりショールーム展示予定

FEED デンタルライトLED フィード

商品コード **690-7081**

販売価格 **¥130,000** /台 (税込 ¥140,400)

- 高さ:180cm ●ベースサイズ:φ33cm ●総重量:20kg
- 消費電力:20W ●トレイ耐過重:1kg ●タイプ:6灯
- 集光サイズ:W14×D8cm ●電源:AC100V 50/60Hz(3Pコンセント)
- LED寿命:40,000時間

※仕様および外観は製品改良等のため予告なく変更することがあります。

販売名:FEED デンタルライト 医療機器届出番号:13B2X10231L00001



折りたたみ式ミラー搭載

配管工事
不要! 置くだけ
カンタン

10L給排水タンク

接触式ON/OFFスイッチ

移動用キャスター付

給水ノズルを差すだけで
組立不要



手で軽く触れると給水
センサーに軽く触れると給
水されます。



10Lのタンクで
配管不要
給水用と排水用のタ
ンク(各10L)を内蔵。



移動がラクラク
キャスター付きで
簡単に移動するこ
とができます。



1台
(税別)
¥128,000

2017年11月30日より値下げしました。

東京駅前
ショールーム
展示品

BEAUTY GARAGE
大阪
ショールーム
展示品

BEAUTY GARAGE
福岡
ショールーム
展示品

1年保証 返品不可

※大阪・福岡は12月下旬よりショールーム展示予定

移動式スピットン

商品コード **690-3962**

販売価格 **¥128,000** /台 (税込 ¥138,240)

- サイズ:W440×D420×H950mm ●天板までの高さ:700mm
- 電源:AC100V 50/60Hz(3Pコンセント)
- ※給水タンクは定期的な交換し、常に清潔な状態でご使用ください。
- ※排水タンクも同様に使用後は中の水を捨て清潔にしてください。
- ※扉の取っ手部分の形状は変更になる場合があります。

合わせて使えるオススメ商品

お買い求めやすい価格の
デンタルツールです。
肘掛は回転します。



アイボリー

デンタルツール
ハリス

商品コード **106-1714**

販売価格 **¥7,800** /台 (税込 ¥8,424)

- 座面素材:合成皮革(ポリウレタン)
- サイズ:W550×D540×H(座面高)480~540mm
- 座面:φ371mm ●組み立て式

※ブルー・グリーン・オレンジ・ピンクもごさいます。
詳しくは「FEEDデンタルネットストア」でご確認ください。



3P→2P変換アダプタ
サンワサプライ

商品コード **319-2869**

販売価格 **¥240** /個
(税込 ¥259)

●メーカー型番:TAP-AD1BKN
●3Pプラグを2Pに変換(アース付)

フィード東京駅前ショールームで

私がご案内いたします。

ショールーム長
大谷 勇太

歯科用チェア

バキューム&3wayシリンジ

デンタルライトLED

スピットン

実物をご確認いただけます。

(12月下旬より展示予定となります。来場前にあらかじめお電話でご確認ください。)



アクセス JR 東京駅から徒歩2分(八重洲地下街直結)

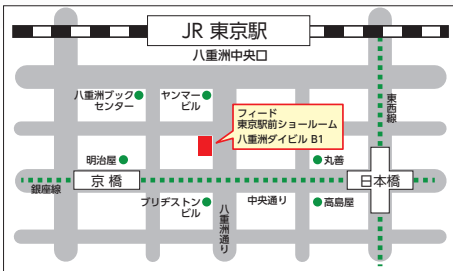

ショールームへお越しの際は、東京駅の「八重洲中央口」から出てください。お電話いただければ経路をご案内します。

TEL フィード東京支店 03-3241-7088

営業時間 [水～土曜] 11:00～19:00 [日曜] 11:00～17:00
定休日:月曜・火曜・祝日・年末年始

住所 〒104-0031
東京都中央区京橋1-1-1 八重洲ダイビル 地下1階

交通 JR [東京駅 八重洲中央口] 徒歩2分(八重洲地下街に直結)
東京メトロ 銀座線 [京橋駅 8番出口] 徒歩2分 / 銀座線 東西線 [日本橋駅 B3出口] 徒歩4分
※ショールーム専用駐車場はございません。お越しの際は公共交通機関をご利用ください。



▶八重洲ダイビルの地下1階にあります。

当社販売代理店のショールームでも、実物をご確認いただけます。ぜひお越しください。

< BEAUTY GARAGE >

(12月下旬より展示予定となります。来場前にあらかじめお電話でご確認ください。)

BEAUTY GARAGE — 大阪 —



営業時間 [月～土曜] 10:00～18:30

住所 〒550-0013
大阪府大阪市西区新町1丁目27番8号

交通 ・大阪市営地下鉄四つ橋線「四ツ橋」駅 徒歩3分
・大阪市営地下鉄御堂筋線「心斎橋」駅 徒歩7分
・大阪市営地下鉄長堀鶴見緑地線「西大橋」駅 徒歩2分
※ショールーム専用駐車場はございません。お越しの際は公共交通機関をご利用ください。

BEAUTY GARAGE — 福岡 —

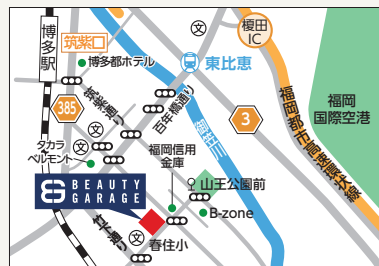

営業時間 [月～土曜] 10:00～18:30

住所 〒812-0016
福岡県福岡市博多区博多駅南4丁目17-1

交通 ※公共交通機関の場合
JR・地下鉄「博多」駅より西鉄バスで約10分 バス停「山王公園前」下車徒歩4分
※お車の場合(駐車場:約4台)
福岡高速道路環状線:横田ICを降りてお車で約10分、または博多駅東ICを降りてお車で6分

フィード東京駅前ショールーム・BEAUTY GARAGE(大阪・福岡)ショールームへお越しの際は

TEL.0120-004-502 まで

【受付時間】月曜～土曜 9:00～20:00 【休業日】日曜、祝日

専門スタッフによる商品のご説明やお見積りをご希望のお客様は、ご来場前日17:00までのご予約をおすすめいたします。

※予約状況により、ご希望の日時で承れない場合がございますのでお早めにご連絡ください。

セット割 キャンペーン!

キャンペーン期間

2017年11月30日(木)～2018年2月28日(水)まで

診療空間を自由に設計できる! 削らない歯科診療に最適!
2点セット・4点セットを期間限定のスペシャル価格でご提供します!

2点 セット

歯科用チェア

パキューム&3wayシリンジ



+



2点の合計価格 ~~¥930,000~~ のところ

販売価格(税別)
¥590,000/台

販売価格(税別)
¥340,000/台

88

¥50,000/
引きの
(税別)
万円 でご提供!!

商品コード	商品名
227-0243	FEED シンプルチェア[ホワイト]&ユニット 2点セット
227-9938	FEED シンプルチェア[ネイビー]&ユニット 2点セット

さらに **通常5万円のチェア設置手数料が無料**

※沖縄・離島のお客様はチェア設置費用と、別途送料が発生いたします。

4点 セット

歯科用チェア

パキューム&3wayシリンジ

デンタルライトLED

スピットン



+



+



+



販売価格(税別)
¥590,000/台

販売価格(税別)
¥340,000/台

販売価格(税別)
¥130,000/台

販売価格(税別)
¥128,000/台

4点の合計価格

~~(税別)
¥1,188,000~~
のところ

い い 歯

111.8

¥70,000/
引きの
(税別)
万円 でご提供!!

商品コード	商品名
227-6058	FEED シンプルチェア[ホワイト]&ユニット 4点セット
227-8376	FEED シンプルチェア[ネイビー]&ユニット 4点セット

さらに **通常5万円のチェア設置手数料が無料**

※沖縄・離島のお客様はチェア設置費用と、別途送料が発生いたします。

分割払いもご利用いただけます。
詳しくは「カスタマ・サービスデスク」へお問い合わせください

商品の到着日時について

複数商品をご注文された場合、商品ごとに異なる場合がございます。予めご了承ください。

ネット・アプリ注文なら
いつでも**1%OFF**

※金属など一部商品は対象外です。

ネット
注文

スマホ・
タブレット対応!
FEEDデンタル 検索

アプリ
注文

アプリダウンロードは
FEEDデンタル アプリ 検索

Download on the App Store | GET IT ON Google Play

FAX
注文
電話
注文

FAX 0120-004-506
24時間受付
TEL 0120-004-503
【受付時間】月曜～土曜 8:45～20:00 【休業日】日曜、祝日

■カスタマ・サービスデスク
●配達予定・納期確認 ●返品・交換 ●カタログ請求
●ご試用品のお申し込み ●お支払い・金額確認
TEL 0120-004-502
【受付時間】月曜～土曜 9:00～20:00 【休業日】日曜、祝日
●番号はおかけ間違いのないようお願いいたします。

■商品インフォメーションデスク
●個別の商品情報
●品質・故障・アフターサービス
TEL 0120-004-504
【受付時間】月曜～金曜 9:00～17:00 【休業日】土曜、日曜、祝日

FEED フィード株式会社
〒220-6119 横浜市西区みなとみらい2-3-3 クイーンズタワーB 19階
e-mail: dental@feed.jp http://www.feedcorp.co.jp/



FS 75579 / ISO 9001