

DOSHISHA

商品のお問い合わせ

東京本社 | 〒140-0011 東京都品川区東大井 1-8-10 Tel. 03-3474-6840
 大阪本社 | 〒542-8525 大阪市中央区東心斎橋 1-5-5 Tel. 06-6121-5869

故障・修理のご相談

ドウシシャお客様相談室

Tel. 0120-104-481

受付時間 | 9:00~17:00 (祝日以外の月~金曜日)

ドウシシャ福井第2家電サービスセンター | 〒915-0801 福井県越前市家久町41-1

※商品名、品番をご確認の上、お電話をいただきますようお願い致します。

※お電話をいただいた際にお話しいただく情報は、お客様へのアフターサービスにおいて利用させていただきますので、ご了承ください。

- このカタログに記載してある仕様・デザイン等は、予告なく変更することがあります。
- 商品の色は、印刷の具合で実物と異なる場合があります。
- 本カタログの数値は近似値です。
- 商品名に表示してあるサイズと実寸法は異なる場合があります。
- このカタログの内容は2017年4月現在のものです。

e-doshisha.com



はじめまして、PIERIAです。

私たちは工場を持たないメーカー。“超”企画先行型の商品開発をしています。

「自分たちの持っている技術を使って何を作ろう?」ではなく、

「こんなこと考えてみたけど、どうやったら作れるかな? 誰と組めば作れるかな?」と、

すべてはアイデア先行で考えます。

つまりは、“何がやれるか”ではなく“何をしたいか”を考え抜き、

柔軟な発想でものづくりをしています。

このカタログでご紹介する扇風機たちも、そんな考えのもと生まれました。

「扇風機ってこんなにいろいろあるんだ!」とよく言われます。

そうなんです。ただ風が出せればいってものではないのです。

このカタログの中で、あなたの欲しかった扇風機が見つかると思います。

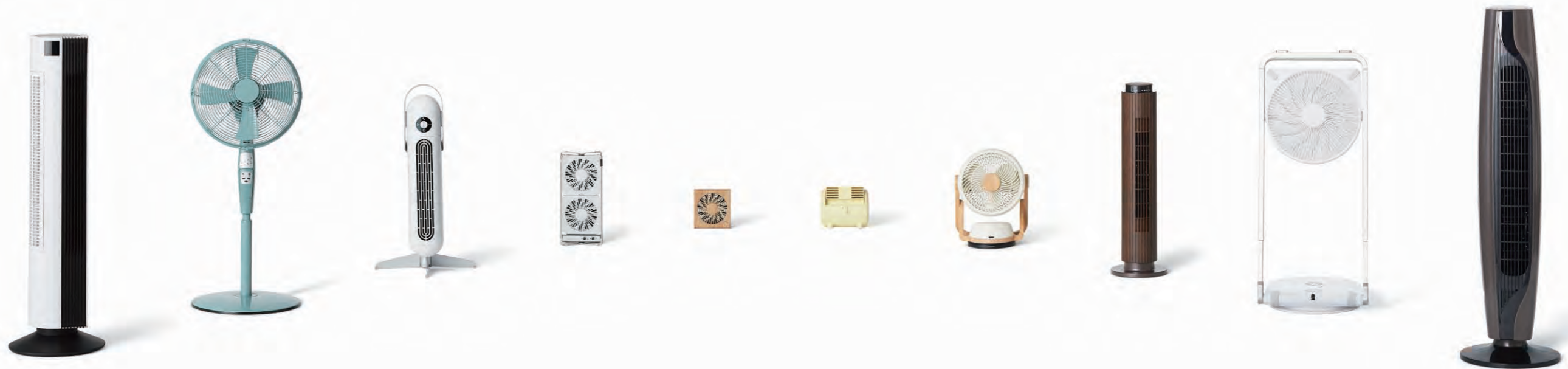



リビングファンとしての機能も完備



左右自動首ふり

お部屋の隅々まで風を送ります。



ワンプッシュ高さ調節

キャリーバッグのようにかんたんに高さ調節できます。



上下角度調節

上向きにすればサーキュレーターとしても1年中活躍します。



リモコン

マグネットで本体に収納でき、立てかけても落ちません。

01 DCフォールディングファン

収納

リビング



箱から出して
すぐにご使用
になります。

薄さ6.6cm。折りたためる扇風機。

誰もが扇風機の収納に困っているにも関わらず、約120年の扇風機の歴史のなかで、この問題を抜本的に解決する商品がありませんでした。究極に収納しやすい扇風機を考え抜いた末、キャリーバックのように伸縮しパイプ椅子のように折りたためる扇風機ができあがりました。ご家庭の扇風機をフォールディングファンに変えればクローゼットに空きができ、今まで収納できなかった他のモノを入れられるようにもなります。また、エアコンをつけるほどではないけど少し涼しさが欲しいときにもスツとしまえて、パッと使えます。これこそ、アイデアをカタチにするPIERIAのものづくりの代表例です。

羽根径 | 25cm
サイズ | W34×D30×H69~81cm (使用時)
W34×D6.6×H66.6cm (収納時)
重量 | 5.4kg



WH | ホワイト



NWD | ナチュラルウッド



DWD | ダークウッド

スツとしまえて、パッと使える。



02 エアースティック

✕ 箱から出して
すぐにご使用
組立不要
にれます。

収納

タワー



タワーファンの「できない」を「できる」に。

タワーファンって細くてスタイリッシュだけど、使ってみると高さ調節も角度調節もできない上、収納やお手入れがしにくく不便が多い。そんな悩みから生まれた次世代タワーファン。タワーファンの思いつく限りの「できない」を「できる」に変えました。見た目だけのデザインではなく、便利さも追求した結果のデザインです。

サイズ | W35.5×D38×H65~80cm (使用時)
W37×D20.7×H65cm (収納時)
重量 | 3.9kg



WH | スノーホワイト

BL | アクアブルー



リモコン

マグネットで本体に収納でき、角度を変えても落ちません。



お手入れ

大きく開くフィルターカバーにより、お手入れも簡単にできます。

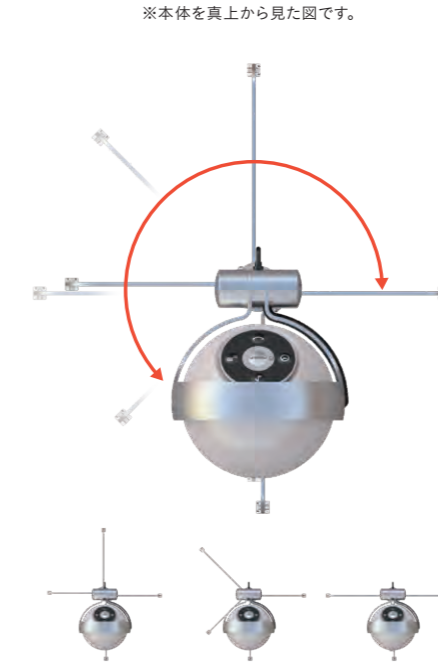

回転ベースでスッキリ収納

収納時、ベース部分も回転させてコンパクトにできます。

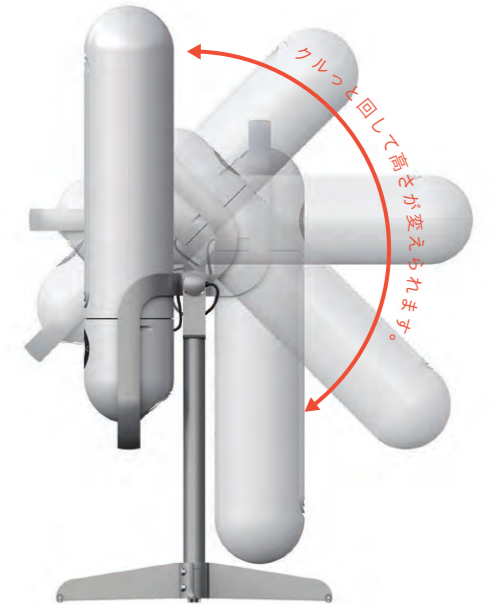

さまざまな生活スタイルに対応

「椅子」での生活の高さから「床」での生活の高さまで、生活スタイルに合わせて風を送ることができます。



室内干しにも最適

上を向いて首振りするから、室内干しやサーキュレーターとしても1年を通じて活躍します。



押し入れ下段にも収納できる

収納時、押し入れ下段に収まる寸法になっています。

03 DCボックスファン



収納



薄くて、軽くて、静か。

ちょっとしたスペースに置いたり、料理のときはキッチンに運んだりしながら、少しでも使わなくなったらベースを伸ばして狭い隙間にも収納できます。涼しさが欲しいのは、リビングや寝室だけではないはず。いろんな生活シーンやライフスタイルに合わせることが上手な扇風機です。また、木目調のデザインはどんなインテリアにもよく馴染みます。



ベースを伸ばせば、ちょっとした狭い隙間にも収納できます。



NWD | ナチュラルウッド



DWD | ダークウッド

羽根径 | 19cm
サイズ | W28×D11.5×H31cm (使用時)
W28×D7×H38cm (収納時)
重量 | 1.1kg



04 ツインデスクファン



収納

デスク

縦横自在。
2台独立スイッチで自由な使い方。

羽根径 | 11cm
サイズ | W16×D11×H33cm (使用時)
W18×D3×H33cm (収納時)
重量 | 0.7kg



SI | シルバー



CGD | シャンパンゴールド



スタンドを畳むと、邪魔にならずに収納しておくことができます。

05 タワーファン



収納

タワー



収納にも困らない
ミドルサイズのタワー型扇風機。

サイズ | W19.5×D19.5×H64cm
重量 | 2.4kg



DWD | ダークウッド



選べるサーキュレーターシリーズ



世の中に少しずつ増えてきましたが、種類や選択肢がまだまだ少ないサーキュレーター。そこで、機能、デザインの違う3機種を同時に開発しました。飽きのこないスタンダードなデザインのエントリーモデル、1年中出しっぱなしにしてもインテリアを邪魔しない北欧家具のような雰囲気漂う木目調デザイン、360°回転により部屋中の空気をフル循環できるハイスペックモデル。サーキュレーターだって、こだわりたいですね。

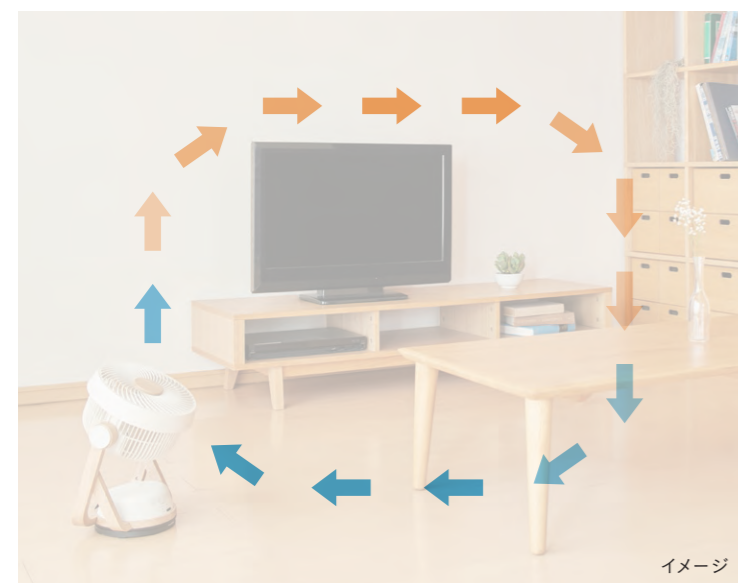

サーキュレーターで 空気循環の効率アップ。

お部屋の中の空気には温度のムラがあります。暖かい空気は天井側にたまり、冷たい空気は床側にたまります。だから、せっかく暖房をつけても天井の方ばかり暖かくなり人の生活ゾーンはなかなか暖まらず、夏場の冷房は足先ばかり冷やします。だから湯船の中のお湯と同じで、かき混ぜてあげる必要があります。その役割を果たすのがサーキュレーター。エアコンと併用して電気代節約に繋がるとともに、温度のムラがない快適なお部屋になります。

New 06 DCサーキュレーター

サーキュレーター

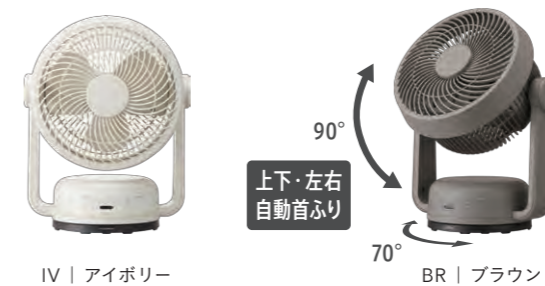

羽根径 | 19cm
サイズ | W27×D18.5×H35cm
重量 | 2.6kg



New 07 木目調DCサーキュレーター

サーキュレーター



羽根径 | 19cm
サイズ | W27.5×D18.5×H35.5cm
重量 | 2.6kg



New 08 360度回転DCサーキュレーター

サーキュレーター



羽根径 | 19cm
サイズ | W22.5×D20×H33.5cm
重量 | 1.6kg



お手入れ簡単
ガードと羽根を取り外してお手入れできます。

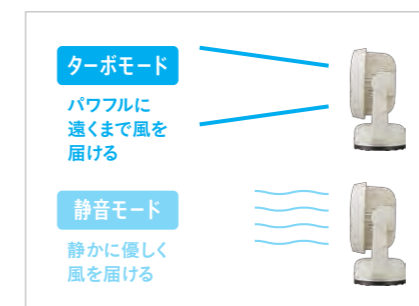

幅広い風量調節
静音からターボモードまで、幅広い風量調節が可能です。



360度回転を活かした配置
360度回転タイプは、その特長を活かして部屋の空気をフル循環。



New 09 大風量タワーファン

タワー

大風量。首振り最大270°の広範囲までカバー。

タワーファンって風が弱い。買ってから気づくことが多いタワーファンのその不満。だから私たちは、シンプルに風がたっぷり出るタワーファンをつくりました。風量だけでなく首振りも最大270°まで回転するので、これ1台で部屋中に風を送ります。人は縦長、タワーファンから出る風も縦長。だから、顔から足まで全身を一度に涼めるのは、タワーファンの良いところです。

サイズ | W28×D28×H91cm
重量 | 5.8kg



WH | ホワイト



LEDディスプレイ
見やすいLEDディスプレイが付いています。



タッチセンサースイッチ
ボタンの凸凹がないからホコリがたまりにくく、お手入れもかんたん。

10 お手入れタワーファン

タワー

日本初^{*}。シロッコファンを取り外してお手入れできるタワーファン。

知らない方が多いですが、ふつうの扇風機にできるのに実はタワーファンにできないこと。それは、シロッコファン（羽根）を外してお手入れすることです。それを日本で初めて可能にしたのがこちら。1シーズン使うとシロッコファンにはホコリがびっしり。中には手入れができないのでそのまま1シーズンで捨ててしまう方もいます。そんな問題を解決しました。当たり前のことを当たり前にできるようにしたタワーファンです。

^{*} 自社調べ

サイズ | W28×D28×H99.5cm
重量 | 4.5kg



BR | ブラウン



11 スリムタワーファン

タワー



インテリアに馴染む木目調。



サイズ | W24×D24×H91.5cm
重量 | 4.4kg



NWD | ナチュラルウッド



DWD | ダークウッド

12 スリムコンパクトファン



デスク



小さく薄くてもたっぷり風が届く。
3電源対応で使う場所を選ばない。

羽根径 | 11cm
サイズ | W14×D8.5×H15cm (使用時)
W14×D2.5×H21cm (収納時)
重量 | 0.3kg



WH | ホワイト



BL | ブルー



NWD | ナチュラルウッド



DWD | ダークウッド

13 コンパクトファン コロ



デスク



サイズ | W18.5×D15.5×H14.5~16.5cm
重量 | 1.1kg



見かけによらずハイパワー。
Wシロッコファン搭載だから、
遠くまで風が届く。



足の裏が肉球
になってるよ。

IV | アイボリー

BL | ブルー

YL | イエロー

14 コンパクトファンシリンダー



デスク

デスク作業の味方。
風量の微調節ができる。

サイズ | W12×D12×H14.5cm
重量 | 0.5kg



NWD | ナチュラルウッド



DWD | ダークウッド



15 デスクタワーファン



デスク

タワー



コンパクトだけど本格的。
首ふり&タイマー付き。

サイズ | W12×D12×H30.5cm
重量 | 1.3kg



WH | ホワイト



BR | ブラウン

16 Disneyシリーズ コンパクトブックファン

組立不要
箱から出して
すぐにご使用
になれます。

ディズニー デスク

ブック型の
かわいいパッケージ。

羽根径 | 11cm
サイズ | W14.5×D12.5×H16.5cm (使用時)
W14.5×D2.7×H19cm (収納時)
重量 | 0.4kg

DC motor
省エネタイプ
風量2段階
上下風向調節

3 電源対応
USB / 乾電池 / AC100V
USB電源 乾電池(※3~4本) 家庭用電源



MN | ミニー MK | ミッキー MM | ミッキー & ミニー

© Disney



17 Disneyシリーズ メタルデスクファン

ディズニー レトロ デスク



さりげなくミッキー。

羽根径 | 25cm
サイズ | W29×D22×H37cm
重量 | 2.7kg

風量2段階
左右自動首ふり
上下風向調節
アロマ対応



SBL | サックスブルー SI | シルバー

© Disney

18 レトロテーブルファン

レトロ デスク



こだわりのレトロ感。

羽根径 | 25cm
サイズ | W29×D22×H37cm
重量 | 2.7kg

風量2段階
左右自動首ふり
上下風向調節
アロマ対応



SBL | サックスブルー BR | ブラウン

19 レトロリビングファン

レトロ リビング

レトロな雰囲気空間のアクセントに。





















羽根径 | 30cm
サイズ | W35×D35×H83~101cm
重量 | 4.8kg

風量3段階
左右自動首ふり
上下風向調節
リモコン
OFFタイマー
(1・2・4・8時間)
アロマ対応
リズムおやすみ風



IV | アイボリー SBL | サックスブルー BR | ブラウン

製品一覧表

<h3>01</h3> <p>DCフォルディングファン FLS-251D / FLS-252D</p>  <p>羽根径 25cm 商品サイズ W34×D30×H69~81cm (使用時) W34×D6.6×H66.6cm (収納時) 重量 5.4kg 電源 DC24V 風量調節 4段階 左右自動首ふり ○ 上下自動首ふり - 上下風向調節 ○ リモコン ○ 入タイマー 1・2・4・8時間 切タイマー 1・2・4・8時間 アロマ対応 - リズム・おやすみ風 ○ 切り忘れ防止機能 ○ 消費電力 17W (50Hz / 60Hz) 電源コード長さ 2.5m</p>	<h3>02</h3> <p>エアースティック FTS-801D</p>  <p>羽根径 - 商品サイズ W35.5×D38×H65~80cm (使用時) W37×D20.7×H65cm (収納時) 重量 3.9kg 電源 DC24V 風量調節 4段階 左右自動首ふり ○ 上下自動首ふり - 上下風向調節 ○ リモコン ○ 入タイマー 1・2・4・8時間 切タイマー 1・2・4・8時間 アロマ対応 - リズム・おやすみ風 ○ (リズムのみ) 切り忘れ防止機能 ○ 消費電力 12.5W (50Hz / 60Hz) 電源コード長さ 1.8m</p>	<h3>03</h3> <p>DCボックスファン FBS-191D</p>  <p>羽根径 19cm 商品サイズ W28×D11.5×H31cm (使用時) W28×D7×H38cm (収納時) 重量 1.1kg 電源 DC24V 風量調節 4段階 左右自動首ふり - 上下自動首ふり - 上下風向調節 ○ リモコン - 入タイマー 1・2・4・8時間 切タイマー 1・2・4・8時間 アロマ対応 ○ リズム・おやすみ風 - 切り忘れ防止機能 ○ 消費電力 5W (50Hz / 60Hz) 電源コード長さ 1.8m</p>	<h3>04</h3> <p>ツインデスクファン FDS-101U</p>  <p>羽根径 11cm 商品サイズ W16×D11×H33cm (使用時) W18×D3×H33cm (収納時) 重量 0.7kg 電源 DC5V 風量調節 2段階 左右自動首ふり - 上下自動首ふり - 上下風向調節 ○ (横置き時) リモコン - 入タイマー - 切タイマー - アロマ対応 - リズム・おやすみ風 - 切り忘れ防止機能 - 消費電力 6.2W (50Hz / 60Hz) 電源コード長さ 1.2m</p>	<h3>05</h3> <p>タワーファン FTS-601</p>  <p>羽根径 - 商品サイズ W19.5×D19.5×H64cm 重量 2.4kg 電源 AC100V 風量調節 3段階 左右自動首ふり ○ 上下自動首ふり - 上下風向調節 ○ (風向ルーバー) リモコン ○ 入タイマー - 切タイマー 1・2・4時間 アロマ対応 - リズム・おやすみ風 ○ 切り忘れ防止機能 ○ 消費電力 32W (50Hz / 60Hz) 電源コード長さ 1.8m</p>	<h3>06 New</h3> <p>DCサーキュレーター FCS-192D</p>  <p>羽根径 19cm 商品サイズ W27×D18.5×H35cm 重量 2.6kg 電源 AC100V 風量調節 4段階 左右自動首ふり ○ 上下自動首ふり ○ 上下風向調節 ○ リモコン ○ 入タイマー 1・2・4・8時間 切タイマー 1・2・4・8時間 アロマ対応 ○ リズム・おやすみ風 ○ 切り忘れ防止機能 ○ 消費電力 24W (50Hz / 60Hz) 電源コード長さ 1.8m</p>	<h3>07 New</h3> <p>木目調DCサーキュレーター FCS-193D</p>  <p>羽根径 19cm 商品サイズ W27.5×D18.5×H35.5cm 重量 2.6kg 電源 AC100V 風量調節 4段階 左右自動首ふり ○ (30・60・90度) 上下自動首ふり ○ 上下風向調節 ○ リモコン ○ 入タイマー 1・2・4・8時間 切タイマー 1・2・4・8時間 アロマ対応 ○ リズム・おやすみ風 ○ 切り忘れ防止機能 ○ 消費電力 25W (50Hz / 60Hz) 電源コード長さ 1.8m</p>	<h3>08 New</h3> <p>360度回転DCサーキュレーター FCS-194D</p>  <p>羽根径 19cm 商品サイズ W22.5×D20×H33.5cm 重量 1.6kg 電源 DC24V 風量調節 4段階 左右自動首ふり ○ (30・90・180・360度) 上下自動首ふり ○ 上下風向調節 ○ リモコン ○ 入タイマー 1・2・4・8時間 切タイマー 1・2・4・8時間 アロマ対応 ○ リズム・おやすみ風 ○ 切り忘れ防止機能 ○ 消費電力 18W (50Hz / 60Hz) 電源コード長さ 1.8m</p>
<h3>09 New</h3> <p>大風量タワーファン FTS-904</p>  <p>羽根径 - 商品サイズ W28×D28×H91cm 重量 5.8kg 電源 AC100V 風量調節 4段階 左右自動首ふり ○ (30・60・90・180・270度) 上下自動首ふり - 上下風向調節 ○ (風向ルーバー) リモコン ○ 入タイマー 1・2・3・4・5・6・7・8時間 切タイマー 1・2・3・4・5・6・7・8時間 アロマ対応 - リズム・おやすみ風 ○ 切り忘れ防止機能 ○ 消費電力 55W (50Hz) / 63W (60Hz) 電源コード長さ 1.8m</p>	<h3>10</h3> <p>お手入れタワーファン FTS-1001</p>  <p>羽根径 - 商品サイズ W28×D28×H99.5cm 重量 4.5kg 電源 AC100V 風量調節 3段階 左右自動首ふり ○ 上下自動首ふり - 上下風向調節 ○ (風向ルーバー) リモコン ○ 入タイマー - 切タイマー 1・2・4時間 アロマ対応 - リズム・おやすみ風 ○ 切り忘れ防止機能 ○ 消費電力 50W (50Hz) / 55W (60Hz) 電源コード長さ 1.8m</p>	<h3>11</h3> <p>スリムタワーファン FTS-902</p>  <p>羽根径 - 商品サイズ W24×D24×H91.5cm 重量 4.4kg 電源 AC100V 風量調節 3段階 左右自動首ふり ○ 上下自動首ふり - 上下風向調節 - リモコン ○ 入タイマー - 切タイマー 1・2・4時間 アロマ対応 - リズム・おやすみ風 ○ 切り忘れ防止機能 ○ 消費電力 44W (50Hz) / 39W (60Hz) 電源コード長さ 1.8m</p>	<h3>12</h3> <p>スリムコンパクトファン FSS-106U / FSS-107U SSF-106U / SSF-107U</p>  <p>羽根径 11cm 商品サイズ W14×D8.5×H15cm (使用時) W14×D2.5×H21cm (収納時) 重量 0.3kg 電源 DC5V / USB / 単三型乾電池※ 風量調節 2段階 左右自動首ふり - 上下自動首ふり - 上下風向調節 ○ (2段階) リモコン - 入タイマー - 切タイマー - アロマ対応 - リズム・おやすみ風 - 切り忘れ防止機能 - 消費電力 2.7W (50Hz / 60Hz) 電源コード長さ 1.2m</p>	<h3>13</h3> <p>コンパクトファン コロ FSS-81</p>  <p>羽根径 - 商品サイズ W18.5×D15.5×H14.5~16.5cm 重量 1.1kg 電源 AC100V 風量調節 2段階 左右自動首ふり - 上下自動首ふり - 上下風向調節 ○ リモコン - 入タイマー - 切タイマー - アロマ対応 - リズム・おやすみ風 - 切り忘れ防止機能 - 消費電力 23W (50Hz) / 20W (60Hz) 電源コード長さ 1.5m</p>	<h3>14</h3> <p>コンパクトファンシリンドー FSS-104U</p>  <p>羽根径 - 商品サイズ W12×D12×H14.5cm 重量 0.5kg 電源 DC5V / USB 風量調節 スライド式 左右自動首ふり - 上下自動首ふり - 上下風向調節 ○ リモコン - 入タイマー - 切タイマー - アロマ対応 - リズム・おやすみ風 - 切り忘れ防止機能 - 消費電力 3W (50Hz / 60Hz) 電源コード長さ 1.2m</p>	<h3>15</h3> <p>デスクタワーファン FTS-301</p>  <p>羽根径 - 商品サイズ W12×D12×H30.5cm 重量 1.3kg 電源 AC100V 風量調節 3段階 左右自動首ふり ○ 上下自動首ふり - 上下風向調節 ○ (風向ルーバー) リモコン - 入タイマー - 切タイマー 1・2・4時間 アロマ対応 - リズム・おやすみ風 - 切り忘れ防止機能 ○ 消費電力 14W (50Hz) / 12W (60Hz) 電源コード長さ 1.8m</p>	<h3>16</h3> <p>Disneyシリーズ コンパクトブックファン FWSS-101U</p>  <p>羽根径 11cm 商品サイズ W14.5×D12.5×H16.5cm (使用時) W14.5×D2.7×H19cm (収納時) 重量 0.4kg 電源 DC5V / USB / 単三型乾電池※ 風量調節 2段階 左右自動首ふり - 上下自動首ふり - 上下風向調節 ○ (2段階) リモコン - 入タイマー - 切タイマー - アロマ対応 - リズム・おやすみ風 - 切り忘れ防止機能 - 消費電力 2.7W (50Hz / 60Hz) 電源コード長さ 1.2m</p>
<h3>17</h3> <p>Disneyシリーズ メタルデスクファン FWDR-251</p>  <p>羽根径 25cm 商品サイズ W29×D22×H37cm 重量 2.7kg 電源 AC100V 風量調節 2段階 左右自動首ふり ○ 上下自動首ふり - 上下風向調節 ○ リモコン - 入タイマー - 切タイマー - アロマ対応 ○ リズム・おやすみ風 - 切り忘れ防止機能 - 消費電力 36W (50Hz) / 37W (60Hz) 電源コード長さ 1.5m</p>	<h3>18</h3> <p>レトロテーブルファン FDS-251</p>  <p>羽根径 25cm 商品サイズ W29×D22×H37cm 重量 2.7kg 電源 AC100V 風量調節 2段階 左右自動首ふり ○ 上下自動首ふり - 上下風向調節 ○ リモコン - 入タイマー - 切タイマー - アロマ対応 ○ リズム・おやすみ風 - 切り忘れ防止機能 - 消費電力 36W (50Hz) / 37W (60Hz) 電源コード長さ 1.5m</p>	<h3>19</h3> <p>レトロリビングファン SIR-350</p>  <p>羽根径 30cm 商品サイズ W35×D35×H83~101cm 重量 4.8kg 電源 AC100V 風量調節 3段階 左右自動首ふり ○ 上下自動首ふり - 上下風向調節 ○ リモコン ○ 入タイマー - 切タイマー 1・2・4・8時間 アロマ対応 ○ リズム・おやすみ風 ○ 切り忘れ防止機能 - 消費電力 32W (50Hz) / 33W (60Hz) 電源コード長さ 1.8m</p>					

※単三型乾電池は4本必要です(別売)

扇風機カタログアイコン説明	
	風向きを手動で上下に調節できます
	リモコンが付属しています
	【ONタイマー】 設定した時間後に運転を開始します 【OFFタイマー】 設定した時間後に運転を停止します ()内の数字は設定できる時間を表します
	アロマオイルを垂らすことによりお好みの香りが楽しめます
	【リズム風】 自然の風の流れのように強風～弱風交互に一定のリズムで風量が変わります 【おやすみ風】 時間の経過とともに段階的に風量が小さくなるリズム風のモードです